

## 5.5. Монтаж на оранжерията

5.5.1. При монтаж върху почвата е необходимо предварително да се изравни мястото на което ще се монтира оранжерията. Направете отвори в земята в които да монтирате крачетата. Монтирайте оранжерията така, че долната греда да е на нивото на почвата, а крачетата да са под земята. След това засипете с почва и тръмбуйте.

5.5.2. При монтаж върху фундамент или дървена рамка е необходимо външните размери на конструкцията да бъдат равни на размерите на основата на оранжерията.

Размери на фундамента за оранжерия с дължина:

4 м – 3 (ш) x 4 (д) м

6 м – 3 (ш) x 6 (д) м

8 м – 3 (ш) x 8 (д) м

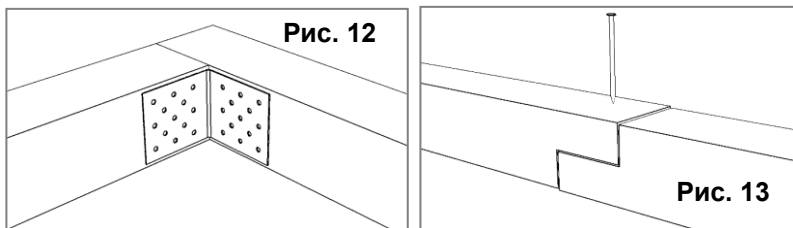

Ако използвате фундамент от дърво, то на ъглите можете да ги съедините чрез крепежен ъгъл (рис.12), а по дължина, както е показано на (рис.13).

\* дървения материал, крепежния ъгъл и други елементи на фундамента не са включени в комплекта.

Необходимо е да закрепите оранжерията към фундамента, като предварително пробийте отвори в долните греди на оранжерията (поз.8, 9) и в прага (поз.3) – вижте (рис.14).

\* крепежите не влизат в комплекта.

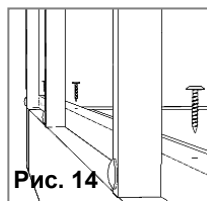

### Внимание!

Оранжерията може лесно да бъде обърната от вятъра, ако не е здраво закрепена за земята посредством крачетата включени в комплекта. Не оставяйте незакрепена Вашата оранжерия!

При монтаж на оранжерията на ветровити места, е необходимо допълнително закрепване за земята с подръчни материали (арматура и т.н.).

Не монтирайте оранжерията в непосредствена близост (по-малко от 2 м) до постройки, огради и други!

Мястото на което се монтира оранжерията трябва да бъде заравнено предварително.

**Не забравяйте да премахнете опаковъчното фолио от двете страни на поликарбонатния лист!**

Primaterra Garden Accessories  
[www.primaterraglobal.com](http://www.primaterraglobal.com)  
[fb.com/primaterraglobal](https://fb.com/primaterraglobal)



[www.primaterraglobal.com](http://www.primaterraglobal.com)

## Оранжерия Primaterra Модел Plus Box

от двустранно поцинкован стоманен профил  
*предназначена за покриване с поликарбонатни плоскости*

## ПАСПОРТ НА ИЗДЕЛИЕТО

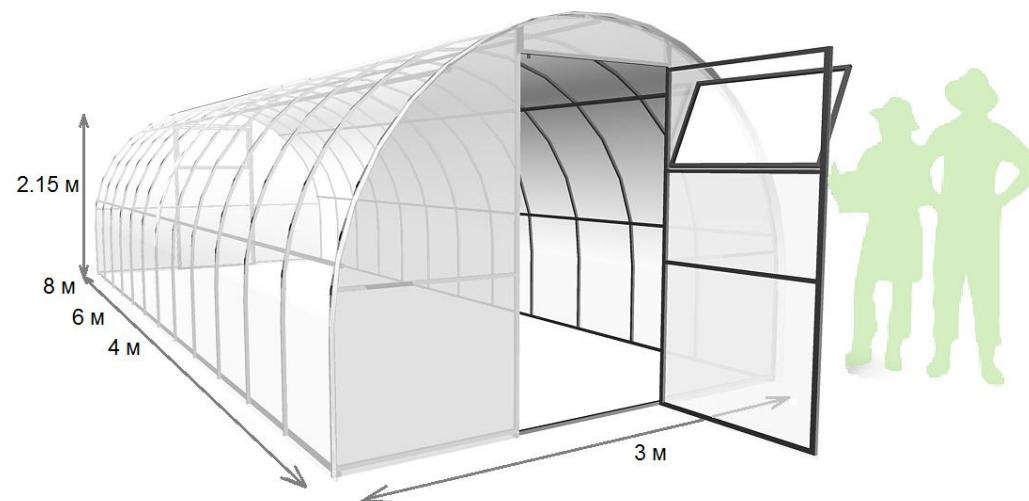

дължина – 4, 6, 8, 10, 12 м

ширина – 3 м

височина – 2.15 м

## Уважаеми клиенти!

Благодарим Ви за покупката на оранжерията Primaterra модел Plus Vox, която ще Ви служи дълги години при условията на правилна експлоатация.

Също така Вие можете да закупите допълнително за Вашата оранжерия КАПАНДУРА с ръчен или автоматичен механизъм за отваряне и затваряне, системи за капково напояване (автоматични и полуавтоматични) и набор за подвързване на растения.

### ИЗИСКВАНИЯ ЗА УСЛОВИЯТА НА ЕКСПЛОАТАЦИЯ

1. Преди да монтирате оранжерията внимателно се запознайте с настоящата инструкция. Неправилният монтаж може да доведе до повреда на конструкцията.
2. В зависимост от местоположението на оранжерията, клиента е длъжен сам да оцени възможното снежно натоварване и при необходимост да постави подпори или да изчисти снега от конструкцията. Оранжерията е проектирана за натоварване от 100 кг/м<sup>2</sup> и вятър със скорост не повече от 20 м/с. Снежното натоварване съответства на 25 см слегнал сняг или 50 см нов сняг.
3. Не монтирайте оранжерията в непосредствена близост (по-малко от 2 м) до постройки, ограждения и други препятствия.
4. При монтаж на оранжерията на ветровита местност е необходимо здраво да се закрепят към повърхността на почвата.
5. Не излагайте металната конструкция на механични въздействия.
6. Не изменяйте самостоятелно конструкцията на изделието.
7. За да не допуснете намаляване на светопропускливостта на поликарбоната, го почиствайте с мека кърпа, вода и миещ препарат, не съдържащ амоняк и разтворители. Не се допуска използване на химически средства съдържащи абразивни частици.

### Гаранционни условия

1. Гаранционният срок е 7 години от датата на закупуване. Гаранцията покрива различни производствени дефекти и дефекти на материала. Гаранцията не покрива повреди, предизвикани от корозия на елементите от конструкцията на изделието или прекомерно снежно натоварване (повече от 100 кг/кв.м.).
2. Гаранцията се прекратява:
  - 2.1. при несъответствие на монтажа с инструкцията по сглобяване;
  - 2.2. при нарушаване на условията за експлоатация;
  - 2.3. при използване на оранжерията не по предназначение;
  - 2.4. при настъпване на обстоятелства от непреодолима сила (стихийни бедствия);
  - 2.5. при отсъствие на паспорта на изделието и документа, потвърждаващ неговото заплащане.
3. Гаранцията не покрива поликарбоната.

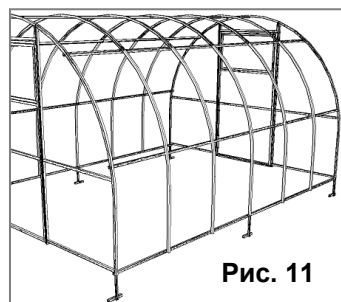
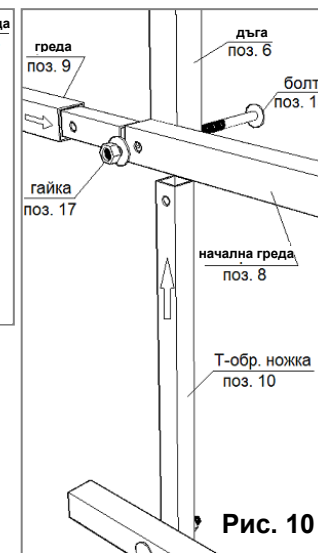
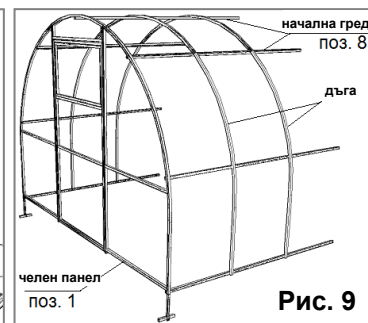
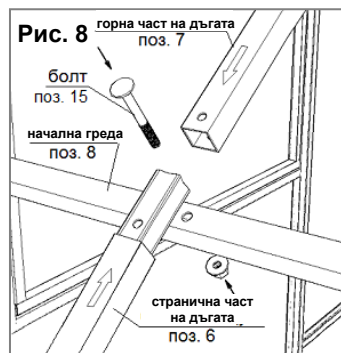

5.3.4. По такъв начин, е необходимо да се закрепят към началните греди 2 дъги (с външната страна) както е показано на (рис.9).

5.3.5. Съединете по метода на напасването началните греди с гредите.

5.3.6. Завийте към детайлите на дъгите, а в долната част и Т-образните крачета съгласно отворите (рис.10).

5.3.7. Завийте втория челен панел към оранжерията (рис. 11).

### 5.4. Покриване на металната конструкция с поликарбонат

Следва да се обърне внимание, че листите поликарбонат трябва да са така разположени, че линията на каналите на поликарбоната да са паралелни на дъгите. Листите монтирайте по такъв начин, че те да излизат от края на челния панел не повече от 5 см. Листите поликарбонат се застъпват един с друг. Панелите трябва да се изравнят и да се закрепят със самонарезните винтове, като се захванат първо в долния край, а после нагоре по дъгата, съгласно отворите.

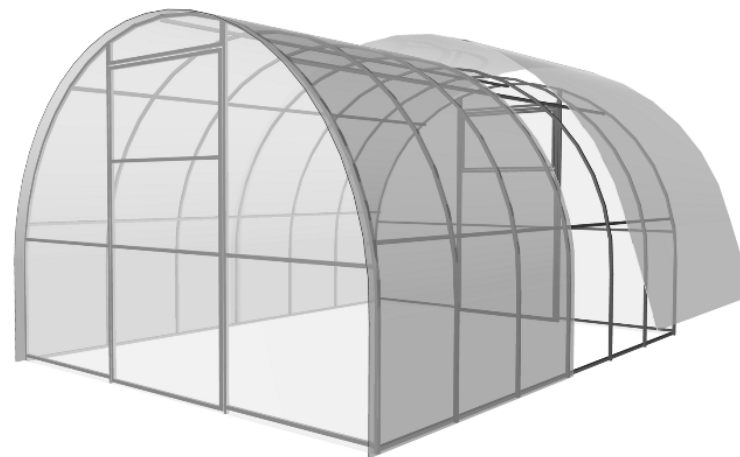



Рис. 3

Монтирайте райберите на прозорците, а също така и бравата на вратата. Бравата и райбера трябва да се намират на външната страна на поликарбоната. Отрежете поликарбоната по дъгата и отдолу на десния край (рис.4).

5.2.6. Направете прорези по хоризонталния и вертикален край на прозореца, както и на вратата, за да могат да се отворят.

5.2.7. За покриване на дясната страна на челния панел използвайте втората част от поликарбоната във вид на трапец (рис.5). Закрепете със самонарезните винтове и отрежете по дъгата. Монтирайте куката на панела.

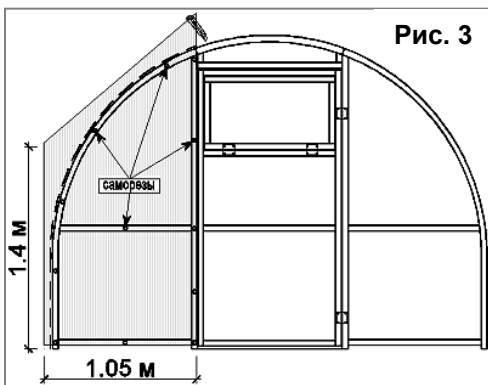

Рис. 4



Рис. 5

5.2.8. Монтирайте втория челен панел и го покрийте с поликарбонат аналогично на първия.

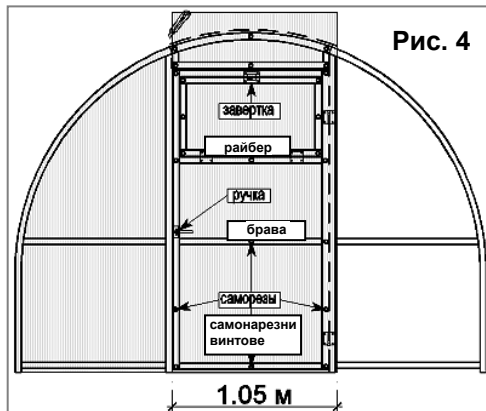
### 5.3. Сглобяване на металната конструкция

Оранжерията може да бъде монтирана върху почвата или на фундамент. За монтаж върху почвата е необходимо да се ползват Т-образните крачета в комплекта, за монтаж върху фундамент или дървена рамка, крачетата не се използват.

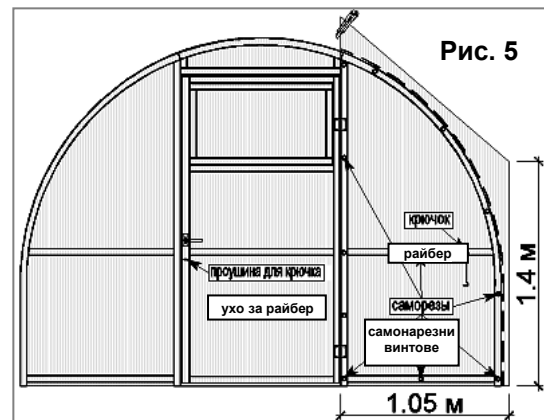

Рис. 6

5.3.1. Съберете Т-образните крачета за закрепване върху почвата, както е показано на (рис.6).

5.3.2. Съединете с болтове 6x50 мм предния панел с началната греда, като закрепите и крачетата съгласно пробитите отвори (рис.7).

5.3.3. Сглобете дъгата от три части (поз. 6 и 7) и я завийте към началната греда (поз.8) с помощта на болта (рис.8).

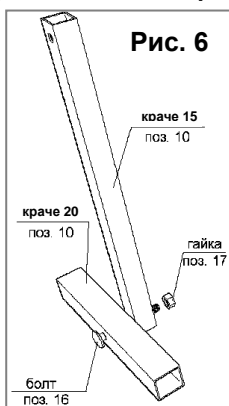

Рис. 7

## Инструкция за монтаж на оранжерията

### 1. Описание на изделието

Primaterra модел Plus Vox е предназначена за създаване на оптимален климат при отглеждане на разсад, цветя, овошки и други растения в двора. Металната конструкция на оранжерия Plus Vox е произведена от двустранно поцинкован по горещия метод стоманен профил със сечение 20x20 мм, дебелина на стената 1 мм. Металната конструкция се сглобява с помощта на болтове и гайки (M6). За монтажа е необходим гаечен ключ №10.

В комплекта има две врати с прозорци, за по-добро проветряване. Допълнително може да се закупи капандура, с която да се подобри проветряването в оранжерията. Не е необходимо сваляне на покритието през зимата.

### 2. Комплектация на изделието

Поз.	Наименование на изделието	Кол-во, бр.			Изглед
		4 м	6 м	8 м	
1	Челен панел	4	4	4	
2	Горна рамка	2	2	2	
3	Праг (L= 1040 мм)	2	2	2	
4	Врата	2	2	2	
5	Прозорец	2	2	2	
6	Странична дъга	10	16	22	
7	Горна дъга	5	8	11	
8	Начална греда	7	7	7	
9	Греда	7	14	21	
10	Крачета (за закрепване в земята)	6	8	10	
11	Брава за врата	2	2	2	
12	Райбер за прозорец	2	2	2	
13	Панти	8	8	8	
14	Кука (за фиксиране на вратата в отворено положение)	2	2	2	

Поз.	Наименование деталей	Кол-во, шт			Вид
		4 м	6 м	8 м	
15	Болт М6х50 с шайба	57	78	99	
16	Болт М6х50 за крачета	6	8	10	
17	Гайка М6	63	86	109	
18	Самонарезни винтове 4.2х25мм с поцинкована шайба и гумено уплътнение (за райбер и кука)	16	16	16	
19	Самонарезни винтове 4.2х25 мм с поцинкована шайба и гумено уплътнение (за поликарбоната)	154	178	202	
20	Канален поликарбонат (размер на листа 2.1х6м)	3	4	5	

4

### 3. Препоръчителен комплект от инструменти

1. Лопата;
2. Кръстата отвертка;
3. Гаечен ключ 10 мм;
4. Макетен нож;
5. Нивелир;
6. Рулетка 5-7 м.

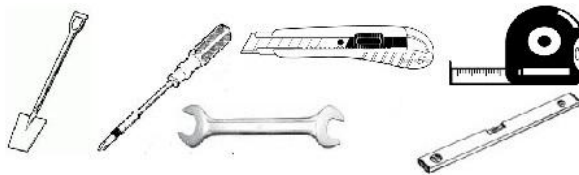

### 4. Общи правила за монтаж на поликарбоната

Към металната конструкция поликарбоната се прикрепя посредством самонарезни винтове 4,2х25 мм с поцинкована шайба и гумени уплътнения. На металната конструкция вече са пробити отворите, необходими за завиване на поликарбоната към нея. След като се монтира върху нея, се завиват самонарезните винтове и се оставя малък свободен ход.

**Листите поликарбонат се монтират по такъв начин, че повърхността със защитен слой от Ултра-Виолетовите лъчи да бъде от външната страна на оранжерията. Обозначението се намира на защитното фолио.**

До момента на монтажа листите поликарбонат трябва да се съхраняват със защитното фолио.

Разрязването на поликарбонатния лист се извършва с макетен нож, без да се сваля защитното фолио от листа.

След завършване на монтажа, трябва да се отстрани защитното фолио от двете страни на листа поликарбонат.

Трябва да имате предвид, че каналите на поликарбоната трябва да са ориентирани във вертикално положение.

## 5. Начин на сглобяване

### 5.1. Сглобяване на челните панели

Двете части на челния панел (поз.1) е необходимо да съедините посредством горната рамка (поз.2), като я сложите в отворите и закрепите с помощта на болтове и шайби (поз.15). Отдолу е необходимо да закрепите прага (поз.3) с помощта на болтове и шайби (поз.15) и гайки (поз.17). Схемата за монтаж на челния панел е показана на (рис.1).

**Обърнете внимание:**

- стопера за вратата на горната рамка е необходимо да бъде разположен отляво;
- прага се захваща за вътрешната част на челния панел.

Сглобете втория челен панел аналогично на първия.



Рис. 1

### 5.2. Покриване на челните панели с поликарбонат

5.2.1. Разрежете лист поликарбонат (размер 6х2.1 м) на две части: една част 3.7 м, а другата 2.3 м. Поликарбоната се реже посредством макетен нож.

5.2.2. Поликарбонат с размер 3.7х2.1 м трябва да се разреже наполовина, така че да се получат две части с размери 3.7х1.05 м. След това тези части трябва да се разрежат по диагонал, съгласно схемата, показана на рис.2, отмервайки с всяка страна по 1.4 м. Тези части във вид на трапец ще служат за покриване на лявата и дясната част на челния панел (поз.1).

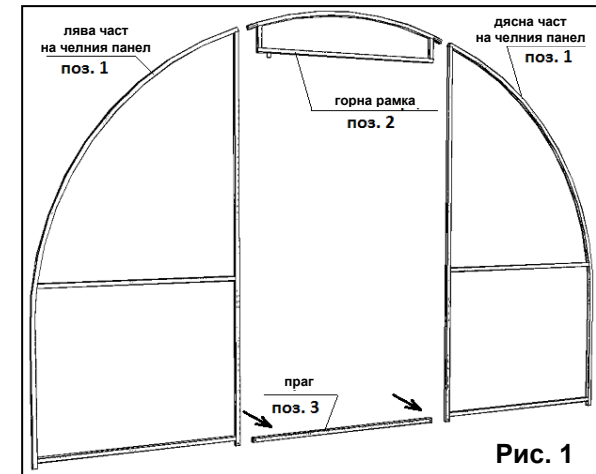
5.2.3 Оставащата част поликарбонат с размери 2.3х2.1 м разрежете наполовина, както е показано на (рис.2). Те ще бъдат използвани за покриването на вратите и горната рамка на вратата.

5.2.4. Сложете поликарбоната във вид на трапец върху лявата част на челния панел, както е показано на (рис.3), изравнете го от всички страни и го закрепете със самонарезните винтове (поз.19) съгласно направените отвори. Отрежете излишния поликарбонат по дъгата.

5.2.5. Поликарбонат с размери 2.3х1.05 м сложете върху вратата и горната рамка. Изравнете по лявата страна и закрепете със самонарезни винтове.

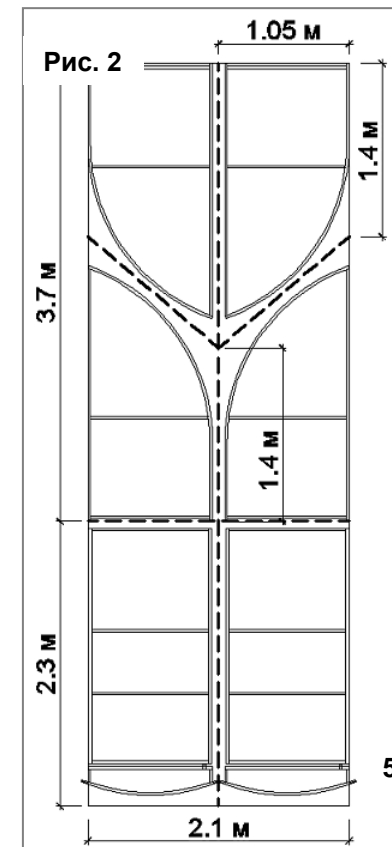

Рис. 2

5